

## For all Bluetooth® Ulterra Trolling Motors

## QUICK REFERENCE GUIDE

### STOW/DEPLOY INSTRUCTIONS >

#### > Stowing and Deploying the Motor with the Foot Pedal

Use the following procedure to stow and deploy the motor. Keep in mind that if your motor is stalling at a 45-degree angle when attempting to stow, this indicates that batteries are too low to fully stow the motor. If this occurs, reengage power, deploy the motor, trim the motor to its highest setting, and turn power off until batteries can be recharged. Once batteries are charged, attempt to stow motor again.

- Locate the Indicator Panel at the base of the Mount.
- Make sure that the motor is on by checking that the green LED next to the System Ready Indicator is on.

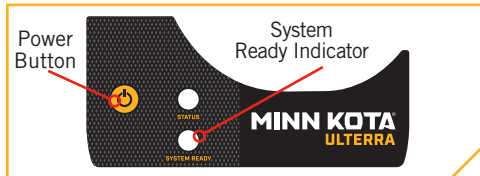

- On the Foot Pedal, press the MODE Button until the amber LED in the center of the Indicator Panel on the Foot Pedal is illuminated. This puts the Foot Pedal in Ulterra Mode.

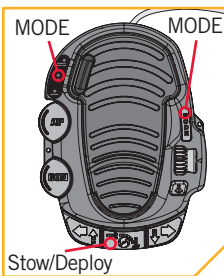

- To deploy the motor, when it is stowed, double press the Stow/Deploy button. To stow the motor, when it is deployed, press the Stow/Deploy button.

**NOTICE:** You can only stow and deploy your motor while in Ulterra mode.

#### ⚠ WARNING

When stowing or deploying the motor, keep fingers clear of all hinges, pivot points and all moving parts. When stowing and deploying the motor, ensure that it doesn't contact the boat, trailer, or any other obstruction.

**NOTICE:** The deploy sequence can be stopped at any time pressing the stow/deploy button. The stow sequence can be stopped at any time by pressing either trim button or the stow/deploy button.

#### > Deploying the Motor with i-Pilot

- Press the Home button.
- Use the Menu Up and Menu Down buttons to find the Deploy menu at the bottom of the display screen.

**NOTICE:** The Deploy menu at the bottom of the display screen can only be found when the motor is stowed.

- Use the Right Softkey to select the Deploy menu by double pressing it. Once selected the motor will automatically deploy.

#### ⚠ WARNING

As soon as the Deploy menu is selected, the motor will automatically deploy. Be sure the motor is clear from obstructions and has a clear path of travel. The Prop is disabled while the motor is stowed and being deployed to prevent accidental contact with the rotating propeller.

- While the Motor is deploying, it is possible to stop the action. Use either the Left Softkey to select the Stow menu or the Right Softkey to select the Pause menu.
- If the Motor continues, it will complete the deploy process. Normal motor operation will follow.

#### > Stowing the Motor with i-Pilot

- Press the Home button.
- Use the Menu Up and Menu Down buttons to find the Stow menu at the bottom of the display screen.

**NOTICE:** The Stow menu at the bottom of the display screen can only be found when the motor is deployed.

- Use the Right Softkey to select the Stow menu. Once selected the motor will automatically stow.

#### ⚠ WARNING

As soon as the Stow menu is selected, the motor will automatically stow. Be sure the motor is clear from obstructions and has a clear path of travel. The Prop is disabled while the motor is being stowed to prevent accidental contact with the rotating propeller.

- While the Motor is stowing, it is possible to stop the action. Use either the Left Softkey to select the Deploy menu or the Right Softkey to select the Pause menu.
- If the Motor continues, it will complete the Stow process and the Prop will be disabled.

#### > Deploying the Motor with i-Pilot Link

- Press the Home button.
- Scroll through the Content Area using either your finger or the Screen Navigation button to find the Ulterra button.
- Select the Ulterra button using either your finger or by pressing the Ok button to open the Ulterra Menu.

**NOTICE:** The Ulterra button can only be found in the Content Area with the Home Control Buttons on i-Pilot Link systems on an Ulterra motor. Certain Home Screen Buttons may be locked out while the motor is stowed because those functions require the motor to be deployed to operate.

- Once in the Ulterra Menu, find the Deploy button and select it. The Deploy button requires a double press to engage.

#### ⚠ WARNING

As soon as the Deploy button is selected, the motor will automatically deploy. Be sure the motor is clear from obstructions and has a clear path of travel. The Prop is disabled while the motor is stowed and being deployed to prevent accidental contact with the rotating propeller.

- The Ulterra motor will deploy. While the Motor is deploying, it is possible to pause the action. To pause the action, find the Pause button and select it.
- To resume the Deploy action, select the Deploy button.
- If the Motor continues, it will complete the deploy process and normal motor operation will follow.

#### > Stowing the Motor with i-Pilot Link

- Press the Home button.
- Scroll through the Content Area using either your finger or the Screen Navigation button to find the Ulterra button.
- Select the Ulterra button using either your finger or by pressing the Ok button to open the Ulterra Menu.

**NOTICE:** The Ulterra button can only be found in the Content Area with the Home Control Buttons on i-Pilot Link systems on an Ulterra motor. The motor can only be stowed when it is currently deployed.

- Once in the Ulterra Menu, find the Stow button and select it.

**NOTICE:** The Stow button can only be found when the motor is deployed.

#### ⚠ WARNING

As soon as the Stow button is selected, the motor will automatically stow. Be sure the motor is clear from obstructions and has a clear path of travel. The Prop is disabled while the motor is being stowed to prevent accidental contact with the rotating propeller.

- The Ulterra motor will stow. While the Motor is stowing, it is possible to pause the action. To pause the action, find the Pause button and select it.

## EMERGENCY STOW PROCEDURES

**NOTICE:** Keep this Reference Guide, the Emergency Stow Strap, and a Phillips Screwdriver on your boat.

In the unlikely event that the motor will not stow, from either the i-Pilot or i-Pilot Link remotes or Foot Pedal, use the following alternative methods:

- Trim Count Reset
- Stow from the Ulterra Motor
- If your batteries lose power to the level that the motor will not stow, the motor will most likely stall at a 45 degree angle. If this occurs, reengage power, deploy the motor, trim motor to its highest setting, and turn power off until batteries can be recharged. Once batteries are charged, attempt to stow motor again.
- If the other alternative methods have been tried and the motor will still not stow, try to manually stow the motor.

### Trim Count Reset

In the unlikely event the Ulterra will not stow, the following procedure will reset the motor and restore functionality. The Ulterra must be in the deployed position to perform these steps. If the Ulterra does not reset, repeat the procedure.

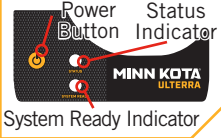
- Locate the Indicator Panel at the base of the Mount.
 
- Press and hold the Power Button located on the Indicator Panel to turn the motor off. Make sure that the motor is off by checking that the green LED light next to the System Ready Indicator is off.
- Press the Power Button until the green LED illuminates and the motor is turned on.
- Wait 3 seconds.
- Press the Power Button 3 times consecutively within a 2 second period.
- The red and green LEDs will flash continuously and the Ulterra will go through the following automated sequence.
- The motor will position itself into the proper orientation.
- The motor will automatically trim up to the Mount and then trim down approximately 6 inches.
- The flashing red LED next to the System Ready Indicator will turn off, and the flashing green LED next to the Status Indicator will become solid green.

**NOTICE:** If the Lower Unit of the motor is trimmed within 6 inches of the Mount and the boat Hull is obstructing the motor's turning radius, manually turn the Control Head of the motor so that the Lower Unit is perpendicular to the Motor Ramps prior to beginning this procedure.

### Stowing from the Ulterra Motor

In the unlikely event your i-Pilot or i-Pilot Link remote becomes non-functioning, you can stow the Ulterra from the base of the motor.

- Locate the Indicator Panel at the base of the Mount.

- Make sure that the motor is on by checking that the green LED next to the System Ready Indicator is on.
- Press and hold the Power Button located on the Indicator Panel for 10 seconds.
- The red and green LEDs next to the Status (red) and System Ready (green) Indicators will flash alternately, and the motor will begin to stow.

### Manually Stow the Ulterra

To manually stow, follow the instructions below:

- While the motor is in the deployed position, use a #3 Phillips Screwdriver, to remove the Right Sideplate. Do this by removing the two screws that hold the sideplate in place.

#### WARNING

Moving parts can cut or crush. When using the Trim Handle or moving the Trim Housing, keep fingers clear of all hinges, pivot points and all moving parts. The Tilt Motor Shaft and Tilt Motor Bracket can create a shear point between the Base Extrusion. Use caution when the sideplate is removed and mechanical parts are in motion.

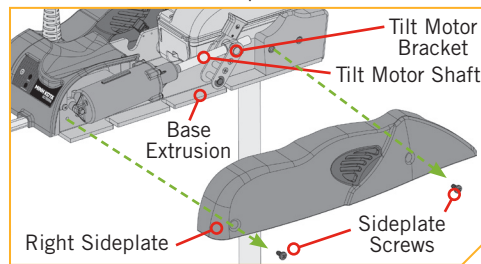

- Using a #2 Phillips Screwdriver, loosen the screw on the Manual Tilt Knob.

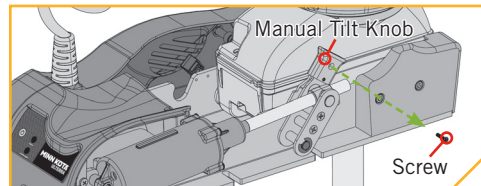

- The Manual Tilt Knob holds two Metal Plates together. Using a Flat Blade Screwdriver, pry up on the Manual Tilt Knob until it releases from the Metal Plates.

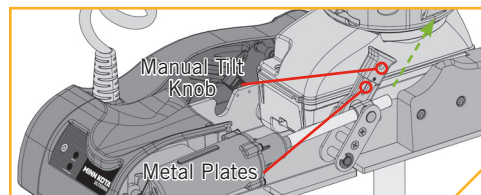

- Locate the Trim Release Handle on the Side of the Trim Housing. Grasp the Trim Release Handle and pull it out.

#### WARNING

When using the Trim Handle or moving the Trim Housing, keep fingers clear of all hinges, pivot points and all moving parts above and below the Trim Housing.

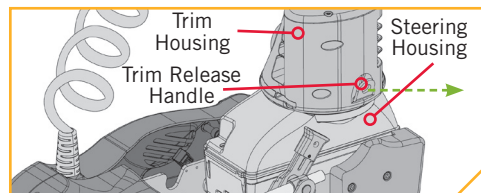

- While pulling the Trim Release Handle out, grasp the Trim Housing and Shaft and lift them up off the Steering Housing.

- Lift up on the Trim Housing until the Shaft and Trim Housing can be pulled up by hand.

#### WARNING

When lifting the Trim Housing off the Steering Housing, power connections are exposed. Keep fingers and metal objects clear of exposed connections. The power from the connection is removed after 10 seconds once the connection is exposed.

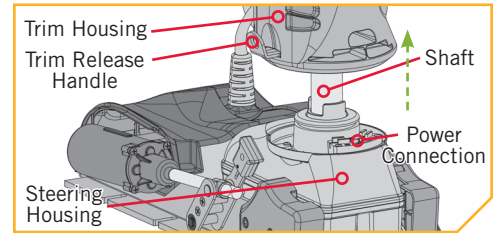

- While the Trim Housing and Shaft are lifted up, release the Latch Pin Bracket.
- Now rotate the Shaft and Trim Housing, in and down towards the stowed position.

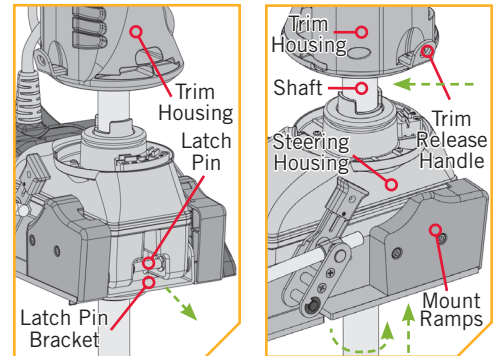

- Pull the Lower Unit onto the Mount Ramps.

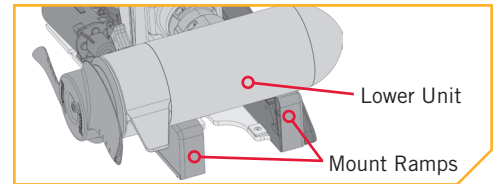

- Secure the Lower Unit onto the Mount Ramps using the Emergency Strap that was provided with the motor. The D-ring on the Emergency Strap can be hooked into the Base Extrusion below the sideplate that was removed.
- With the D-ring secured, wrap the Emergency Strap around the Lower Unit and secure it to itself. The Emergency Strap should be pulled tight enough that the Lower Unit rests securely on the Mount Ramps.

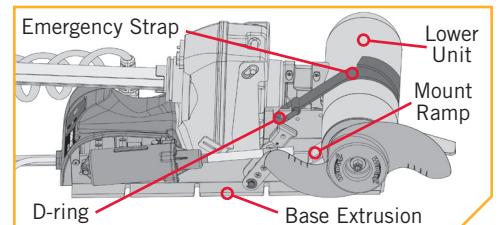

- While the motor is in the stowed position, use a #3 Phillips Screwdriver to replace the Right Sideplate, if desired. Do this by replacing the two screws that hold the sideplate in place that were removed in step a.

If all emergency stow procedure attempts fail, please contact your local authorized service center or call Minn Kota service at (800) 227-6433.

**INSTRUCTIONS D'ARRIMAGE/  
DÉPLOIEMENT**

**Arrimage et déploiement  
du moteur avec la pédale**

Exécutez la procédure suivante lorsque vous désirez arrimer et déployer le moteur. N'oubliez pas que si votre moteur se bloque à 45 degrés lorsque vous tentez de l'arrimer, il est probable que les batteries soient trop faibles pour arrimer complètement le moteur. Dans un tel cas, réinitialisez l'alimentation, déployez le moteur, arrimez le moteur à son réglage le plus élevé et coupez l'alimentation jusqu'à ce que les batteries puissent être chargées à nouveau. Lorsque les batteries sont chargées, tentez à nouveau d'arrimer le moteur.

- Repérez le panneau indicateur à la base du support.
- Assurez-vous que le moteur est sous tension en confirmant que la DEL verte à côté du voyant de système prêt est allumée.

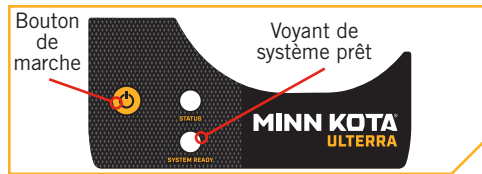

- Appuyez sur le bouton Mode de la pédale jusqu'à ce que la DEL jaune ambre au centre du panneau indicateur de la pédale soit allumée. La pédale passe alors en mode Ulterra.

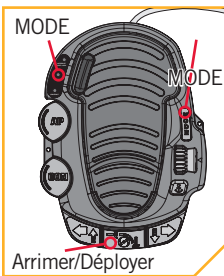

- Pour déployer le moteur lorsqu'il est arrimé, appuyez deux fois sur le bouton Arrimer/déployer. Pour ranger le moteur lorsqu'il est déployé, appuyez sur le bouton Arrimer/déployer.

**AVIS :** Le mode Ulterra doit être activé pour pouvoir arrimer et déployer le moteur.

**AVERTISSEMENT**

Faites attention de garder vos doigts loin des charnières, des points de pivot et des pièces mobiles lorsque vous arrimez et déployez le moteur. Lorsque vous arrimez et déployez le moteur, assurez-vous qu'il ne touche pas le bateau, la remorque ou toute autre obstruction.

**AVIS :** La séquence de déploiement peut être interrompue en tout temps en appuyant sur le bouton Arrimer/déployer. La séquence d'arrimage peut être interrompue en tout temps en appuyant sur le bouton de compensation ou le bouton Arrimer/déployer.

**Déploiement du moteur avec  
i-Pilot**

- Appuyez sur le bouton Accueil (Home).

- Utilisez la flèche vers le haut et la flèche vers le bas pour trouver le menu Déployer (Deploy) au bas de l'écran.

**AVIS :** Le menu Déployer (Deploy) au bas de l'écran n'est disponible que lorsque le moteur est arrimé.

- Appuyez deux fois sur la touche de fonction droite pour sélectionner le menu Déployer (Deploy). Après la sélection, le moteur se déploiera automatiquement.

**AVERTISSEMENT**

Dès que le menu Déployer (Deploy) est sélectionné, le moteur se déploiera automatiquement. Assurez-vous que le moteur peut se déplacer librement. L'hélice est désactivée lorsque le moteur est arrimé et pendant le déploiement, afin de prévenir un contact accidentel avec une hélice en mouvement.

- On peut arrêter le déploiement du moteur tandis qu'il est en cours. Utilisez soit la touche de fonction gauche pour sélectionner le menu Arrimer (Stow), soit la touche de fonction droite pour sélectionner le menu Pause.
- Si le moteur continue, il terminera le processus de déploiement et fonctionnera ensuite normalement.

**Arrimage du moteur avec i-Pilot**

- Appuyez sur le bouton Accueil (Home).
- Utilisez la flèche vers le haut et la flèche vers le bas pour trouver le menu Arrimer (Stow) au bas de l'écran.

**AVIS :** Le menu Arrimer (Stow) au bas de l'écran n'est disponible que lorsque le moteur est déployé.

- Utilisez la touche de fonction droite pour accéder au menu Arrimer (Stow). Après la sélection, le moteur s'arrimera automatiquement.

**AVERTISSEMENT**

Dès que le menu Arrimer (Stow) est sélectionné, le moteur s'arrimera automatiquement. Assurez-vous que le moteur peut se déplacer librement. L'hélice est désactivée pendant l'arrimage, afin de prévenir un contact accidentel avec une hélice en mouvement.

- On peut arrêter l'arrimage du moteur tandis qu'il est en cours. Utilisez soit la touche de fonction gauche pour sélectionner le menu Déployer (Deploy), soit la touche de fonction droite pour sélectionner le menu Pause.
- Si le moteur continue, il terminera le processus d'arrimage, et l'hélice sera désactivée.

**Déploiement du moteur avec  
i-Pilot Link**

- Appuyez sur le bouton Accueil (Home).
- Faites défiler la zone de contenu avec le doigt ou le bouton de navigation de l'écran pour trouver le bouton Ulterra.
- Sélectionnez le bouton Ulterra avec le doigt ou en appuyant sur le bouton Ok pour ouvrir le menu Ulterra.

**AVIS :** Le bouton Ulterra se trouve seulement dans la zone de contenu à l'aide des boutons Accueil et Contrôle sur les systèmes i-Pilot Link sur un moteur Ulterra. Certains boutons d'écran d'accueil peuvent être verrouillés lors de l'arrimage du bateau, parce que ces fonctions nécessitent que le moteur soit déployé pour fonctionner.

- Dans le menu Ulterra, trouvez le bouton Déployer (Deploy) et sélectionnez-le. Le bouton Déployer (Deploy) doit être poussé deux fois pour s'activer.

**AVERTISSEMENT**

Dès que le bouton Déployer (Deploy) est sélectionné, le moteur se déploiera automatiquement. Assurez-vous que le moteur peut se déplacer librement. L'hélice est désactivée lorsque le moteur est arrimé et pendant le déploiement, afin de prévenir un contact accidentel avec une hélice en mouvement.

- Le moteur Ulterra déploiera. On peut arrêter le déploiement du moteur tandis qu'il est en cours. Pour arrêter l'action, trouvez le bouton Pause et sélectionnez-le.
- Pour relancer l'action de déploiement, sélectionnez le bouton Déployer (Deploy).
- Si le moteur continue, il terminera le processus de déploiement et fonctionnera ensuite normalement.

**Arrimage du moteur avec  
i-Pilot Link**

- Appuyez sur le bouton Accueil (Home).
- Faites défiler la zone de contenu avec le doigt ou le bouton de navigation de l'écran pour trouver le bouton Ulterra.
- Sélectionnez le bouton Ulterra avec le doigt ou en appuyant sur le bouton Ok pour ouvrir le menu Ulterra.

**AVIS :** Le bouton Ulterra se trouve seulement dans la zone de contenu à l'aide des boutons Accueil et Contrôle (Home Control) sur les systèmes i-Pilot Link sur un moteur Ulterra. Le moteur peut seulement être arrimé lorsqu'il est déployé.

- Dans le menu Ulterra, trouvez le bouton Arrimer (Stow) et sélectionnez-le.

**AVIS :** Le bouton Arrimer (Stow) apparaît seulement lorsque le moteur est déployé.

**AVERTISSEMENT**

Dès que le bouton Arrimer (Stow) est sélectionné, le moteur s'arrimera automatiquement. Assurez-vous que le moteur peut se déplacer librement. L'hélice est désactivée pendant l'arrimage, afin de prévenir un contact accidentel avec une hélice en mouvement.

- Le moteur Ulterra s'arrimera. On peut arrêter l'arrimage du moteur tandis qu'il est en cours. Pour arrêter l'action, trouvez le bouton Pause et sélectionnez-le.

## PROCÉDURE D'ARRIMAGE D'URGENCE

**AVIS :** conserver ce guide de référence, la sangle d'arrimage d'urgence et un tournevis cruciforme sur votre bateau.

Dans le cas peu probable où le moteur ne s'arrime pas avec la télécommande i-Pilot ou i-Pilot Link ou avec la pédale, utilisez les méthodes de rechange suivantes :

- Réinitialiser le compte de compensation
- Arrimage du moteur Ulterra
- Si vos batteries perdent de la puissance au point que le moteur n'arrime pas, le moteur calera probablement à un angle de 45 degrés. Si cela se produit, réinitialisez l'alimentation, déployez le moteur, arrimez le moteur à son réglage le plus élevé et coupez l'alimentation jusqu'à ce que les batteries puissent être chargées à nouveau. Lorsque les batteries sont chargées, tentez à nouveau d'arrimer le moteur.
- Si ces autres méthodes ont été essayées et le moteur ne s'arrime toujours pas, essayez de l'arrimer manuellement.

## ➤ Réinitialiser le compte de compensation

Dans le cas peu probable où le moteur Ulterra ne s'arrimerait pas ou ne se rangerait pas, la procédure suivante réinitialisera le moteur et rétablira sa fonctionnalité. L'Ulterra doit être en position de déploiement pour effectuer cette étape. Si l'Ulterra ne se réinitialise pas, répétez la procédure.

- Repérez le panneau indicateur à la base du support.
- Enfoncez le bouton d'alimentation situé sur le panneau indicateur jusqu'à ce que le moteur s'éteigne. Assurez-vous que le moteur est éteint en confirmant que la DEL verte à côté du voyant de système prêt est éteinte.
- Enfoncez le bouton d'alimentation jusqu'à ce que la DEL verte s'allume et que le moteur fonctionne.
- Attendez 3 secondes.
- Appuyez trois fois de suite sur le bouton d'alimentation (Power) en l'espace de deux secondes.
- Les DEL rouge et verte clignoteront continuellement et le moteur Ulterra exécutera la séquence automatisée suivante.
- le moteur se placera dans l'orientation appropriée;
- le moteur se relèvera automatiquement jusqu'au support et descendra ensuite d'environ 6 pouces (15,24 cm);
- la DEL rouge clignotante en regard du voyant de système prêt (System Ready) s'éteindra et la DEL verte clignotante en regard du voyant d'état s'alluminera en vert de façon continue.

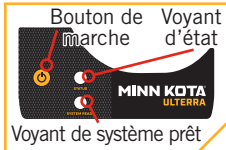

**AVIS :** Si l'unité inférieure du moteur est descendue de 6 pouces (15,24 cm) par rapport au support et que la coque du bateau entrave le rayon de virage du moteur, tournez manuellement la tête de contrôle du moteur pour que l'unité inférieure soit perpendiculaire aux rampes du moteur avant de commencer cette procédure.

## ➤ Arrimage du moteur Ulterra

Dans le cas peu probable que votre télécommande i-Pilot ou i-Pilot Link cesse de fonctionner, vous pouvez arrimer le moteur Ulterra par la base du moteur.

- Repérez le panneau indicateur à la base du support.
- Assurez-vous que le moteur est sous tension en confirmant que la DEL verte à côté du voyant de système prêt est allumée.
- Enfoncez pendant 10 secondes le bouton d'alimentation, situé sur le panneau indicateur.

d. La DEL rouge et la DEL verte à côté des voyants d'état (rouge) et de système prêt (vert) devraient clignoter en alternance et le moteur devrait commencer l'arrimage.

## ➤ Arrimage manuel du moteur Ulterra

Pour un arrimage manuel, suivez les instructions suivantes :

- Alors que le moteur est en position déployée, prenez un tournevis à pointe cruciforme n° 3 et enlevez la plaque latérale droite. Vous devez simplement enlever les deux vis retenant la plaque latérale.

### ⚠ AVERTISSEMENT

Les pièces mobiles peuvent couper ou écraser. Lorsque vous utilisez le manche de compensation ou que vous déplacez le boîtier de compensation, gardez les doigts loin des charnières, des points de pivotement et des pièces mobiles. L'arbre et le support du moteur d'inclinaison peuvent créer un point de cisaillement au niveau de l'extrusion de la base. Faites attention lorsque la plaque latérale est enlevée et que des pièces mécaniques bougent.

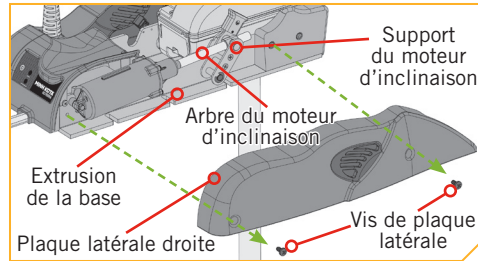

- Avec un tournevis à pointe cruciforme n° 2, desserrez les vis sur la poignée d'inclinaison manuelle.

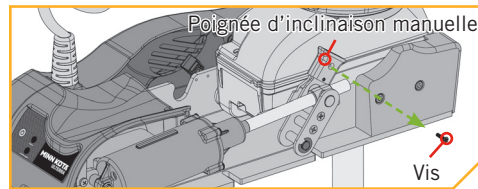

- La poignée d'inclinaison manuelle retient deux plaques métalliques ensemble. À l'aide d'un tournevis à lame plate, soulevez sur la poignée d'inclinaison manuelle jusqu'à ce qu'elle libère les plaques métalliques.

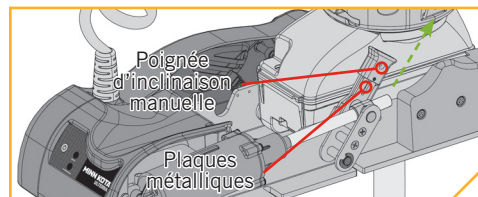

- Repérez le manche de compensation manuel situé du côté du boîtier de compensation. Saisissez le manche de compensation manuelle et tirez vers l'extérieur.

### ⚠ AVERTISSEMENT

Lorsque vous utilisez le manche de compensation ou que vous déplacez le boîtier de compensation, gardez les doigts loin des charnières, des points de pivotement et des pièces mobiles au-dessus et au-dessous du boîtier de compensation.

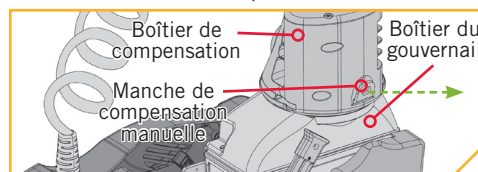

- Tout en tirant le manche de compensation manuelle sorti, saisissez l'arbre et le boîtier de compensation, puis soulevez-les hors du boîtier de direction.

- Soulevez le boîtier de compensation jusqu'à ce que l'arbre et le boîtier de compensation puissent être retirés à la main.

### ⚠ AVERTISSEMENT

Lorsque vous soulevez le boîtier de compensation hors du boîtier de direction, des connexions électriques sont exposées. Gardez les doigts et les objets métalliques loin des connexions exposées. La tension électrique est coupée sur les connexions 10 secondes après le début de leur exposition.

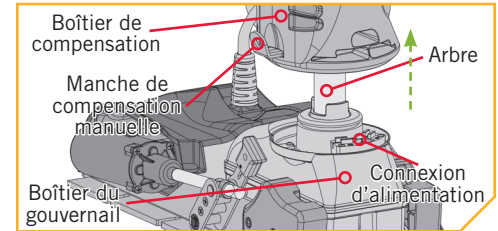

- Alors que le boîtier de compensation et l'arbre sont soulevés, relâchez l'étrier de la tige de verrouillage
- Tournez maintenant le boîtier de l'arbre et du compensateur vers l'intérieur et le bas, pour arriver à la position d'arrimage.

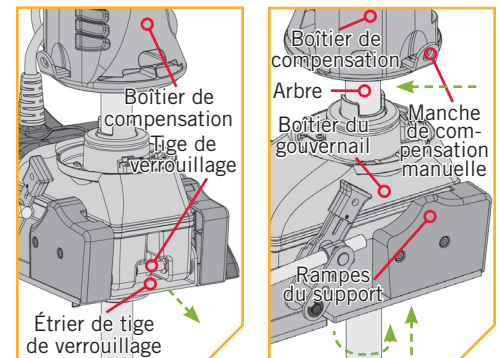

- Posez l'unité inférieure sur les rampes de montage.

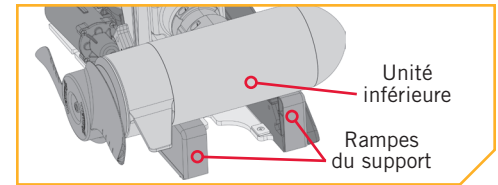

- Fixez l'unité inférieure sur les rampes en utilisant la sangle d'urgence fournie avec le moteur. L'anneau en D de la courroie d'urgence peut être accroché dans l'extrusion de la base sous la position de la plaque latérale ayant été enlevée.

- Alors que l'anneau en D est solidement installé, enroulez la courroie d'urgence autour de l'unité inférieure et faites-la tenir sur elle-même. La courroie d'urgence doit être suffisamment serrée pour que l'unité inférieure repose solidement sur les rampes de montage.

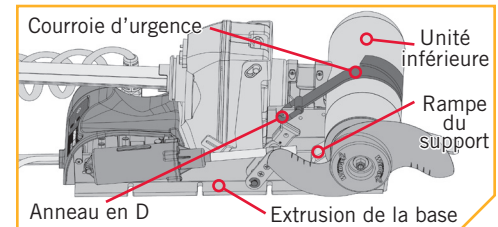

- Alors que le moteur est en position rangée, prenez un tournevis à pointe cruciforme n° 3 et réinstallez la plaque latérale droite, si désiré. Vous devez simplement réinstaller les deux vis retenant la plaque latérale qui ont été retirées à l'étape a.

Si toutes les tentatives échouent, veuillez contacter votre centre de service autorisé local ou appeler le service Minn Kota au 800 227-6433.